

# ***Ariete***

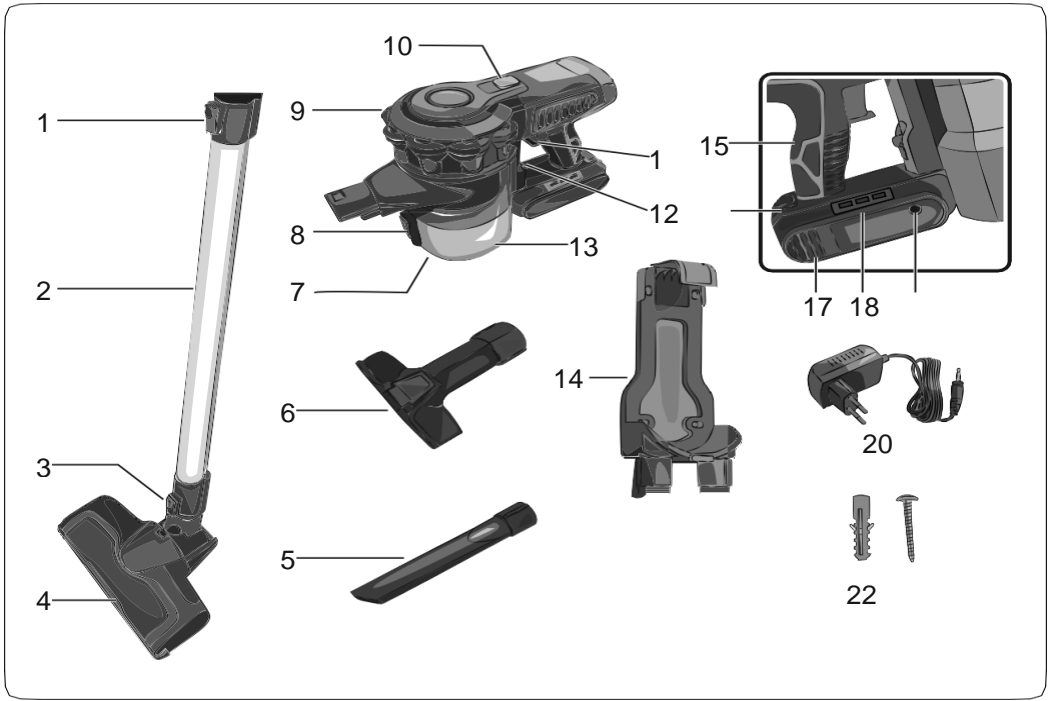

*Ariete 2722 22V Lithium kézi porszívó*

***Használati utasítás***



A.

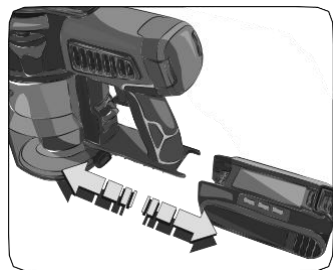

B.

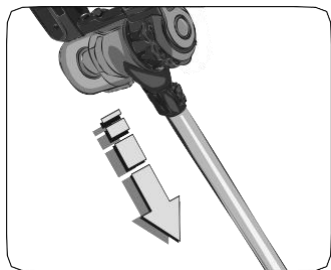

C.

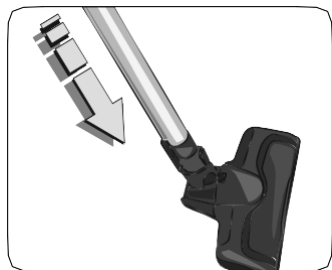

D.

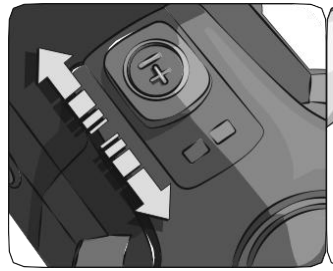

E.

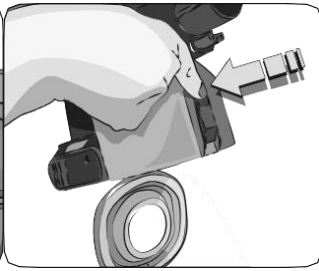

F.



G.

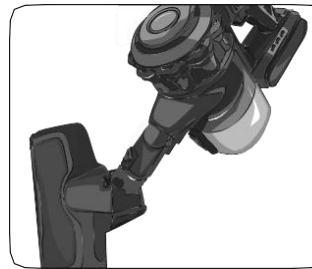

H.

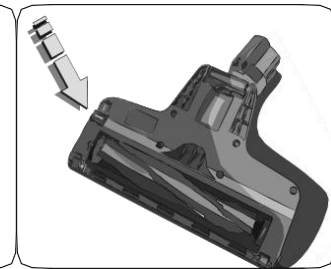

I.

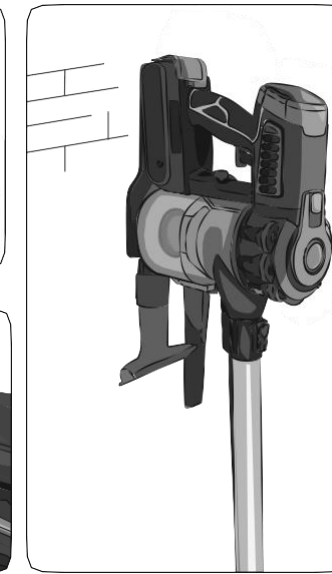

L.

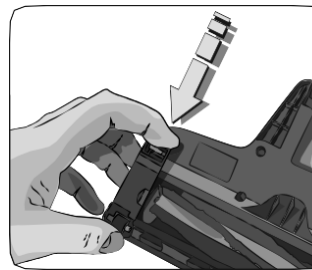

J.

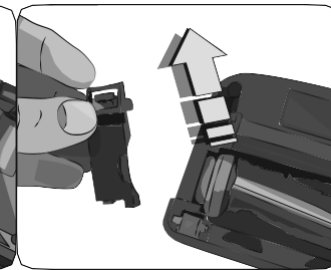

K.

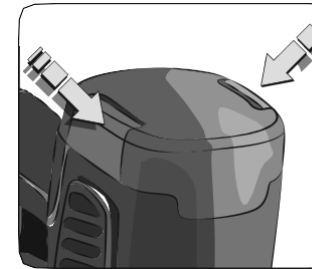

M.

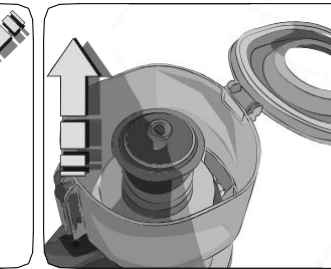

N.

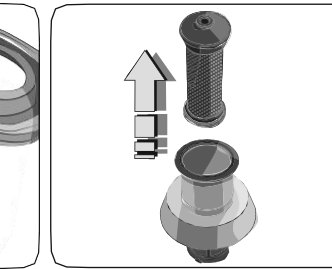

O.

## FELHASZNÁLÓI KÉZIKÖNYV

A készüléket a hatályos európai szabványoknak megfelelően gyártották, ezért minden potenciálisan veszélyes alkatrészük védett, mégis, kérjük, figyelmesen olvassa el ezeket a figyelmeztetéseket, és a készüléket csak rendeltetésszerűen használja a sérülések és károsodások elkerülése érdekében. Tartsa meg ezt a kézikönyvet későbbi használatra. Ha úgy dönt, hogy a készüléket másnak adja, ne felejtse el mellékelni ezeket az utasításokat is. Az ebben a kézikönyvben közölt információkat a következő szimbólumok jelölik:



**Gyermekek számára veszélyes**



**Elektromos veszély**



**Egyéb okból fennálló veszély**



**Égési sérülés**



**Anyagkárosodás**

### RENDELTETÉSSZERŰ HASZNÁLAT

Ezt a készüléket csak és kizárólag magánhasználatra tervezték, ezért ipari vagy kereskedelmi célokra nem alkalmas. A készülék segítségével eltávolíthatja a felületekről a port. Ne porszívózzon forró hamut, folyadékot, nagy üvegdarabokat, törmelékot, hegyes vagy éles tárgyakat. A gyártó minden felelősséget elutasít azokért a károkért és sérülésekért, amelyeket a nem rendeltetésszerű használat okoz. A nem megfelelő használat a garancia elvesztését is eredményezi.

### **FONTOS BIZTONSÁGI SZABÁLYOK**

OLVASSA EL FIGYELMESEN EZEKET AZ UTASÍTÁSOKAT

- Szivárgó akkumulátorral ne használja a készüléket, hanem vigye el a legközelebbi hivatalos szakszervizbe.
- A készülék CSAK HÁZTARTÁSI HASZNÁLATRA való, kereskedelmi vagy ipari célokra nem használható.
- Ne porszívózzon forró hamut, folyadékot, nagy üvegdarabokat, törmelékot, hegyes vagy éles tárgyakat.
- Ne használja a készüléket szűrők nélkül, vagy ha a szűrők sérültek.
- Elutasítunk minden felelősséget a helytelen használatból vagy az ebben a füzetben nem szereplő felhasználásból eredő károkért.
- Javasoljuk, hogy őrizze meg az eredeti dobozt és csomagolást, mivel ingyenes szerviz szolgáltatásunk nem fedezi a visszaküldött termék nem megfelelő csomagolásából eredő károkat.



### **Gyermekek számára veszélyes**

- Ezt a készüléket 8 évesnél idősebb gyermekek, valamint csökkent fizikai, érzékszervi vagy mentális állapotú, vagy tapasztalattal nem rendelkező személyek csak felügyelet mellett használhatják és megértették a használattal járó veszélyeket.
- A tisztítást és a felhasználói karbantartást nem végezhetik gyermekek, kivéve, ha 8 évesnél idősebbek és felügyelet alatt állnak.
- Ne engedje, hogy gyermekek játsszanak a készülékkel.
- Ne hagyja a csomagolást gyermekek közelében, mert veszélyes.
- Abban az esetben, ha a készüléket leselejtezi, javasoljuk, hogy a tápkábelt vágja el. Minden veszélyes alkatrészt, beleértve a tápkábelt is ártalmatlanítsa a személyi sérülések elkerülése érdekében. Ne engedje, hogy gyerekek játsszanak a készülékkel vagy annak alkatrészeivel.



### **Elektromos veszély**

- Mindig tartsa a készüléket és a kábelt 8 éven aluli gyermekektől távol.
- Ne hagyja, hogy a töltő tápkábele gyermekek számára hozzáférhető legyen.
- Mielőtt bedugja a készüléket a hálózati aljzatba, győződjön meg arról, hogy a töltőn elhelyezett adattáblán látható feszültség egyezik a helyi feszültséggel.
- A gyártó által nem jóváhagyott hosszabbítók használata a készülék károsodását, és személyi sérülést okozhat.
- Soha ne érintkezzenek vízzel a feszültség alatt álló alkatrészek. Rövidzárlatot okozhat!
- A készüléket ne használja külső időzítővel vagy távirányítós rendszerrel.
- A töltés során válasszon egy megfelelően megvilágított és tiszta helyiséget, ahol könnyen hozzáférhető a hálózati aljzat.
- Húzza ki a készüléket a konnektorból minden karbantartási és tisztítási művelet előtt, illetve akkor is, ha nem használja.
- Ne merítse a készüléket vízbe vagy más folyadékba.
- Győződjön meg róla, hogy a keze száraz, mielőtt használná vagy beállítaná a kapcsolókat, mielőtt megérintené a dugót és a hálózati csatlakozókat.



### **Egyéb okból fennálló veszély**

- Soha ne hagyja felügyelet nélkül a készüléket, amikor az elektromos hálózathoz van csatlakoztatva.
- A készüléket ne használja, ha leejtették, ha látható sérülések láthatók rajta. Ne használja a készüléket, ha a tápkábel vagy a csatlakozó sérült, vagy ha a készülék hibás. A balesetek elkerülése érdekében minden javítást, beleértve a tápkábel cseréjét is, szakszerviznek vagy megfelelően képzett szakembernek kell elvégeznie.

- Ne helyezzen semmilyen tárgyat a készülék nyílásaiba, hogy ne akadályozza a levegő áramlását.
- Tartsa tisztán a nyílásokat portól, szősztől, hajtól stb.
- Ne használja a készüléket szűrő nélkül.
- Ne porszívózzon nagyon forró, füstölő vagy égő tárgyakat, int pl. még forró cigarettát, gyufát vagy hamut.
- Ne porszívózzon gyúlékony vagy éghető anyagokat (illékony folyadékokat, pl. benzin, kerozin stb.), és ne használja a készüléket vízhez közel.
- Ne használja a készüléket zárt környezetben, olajbázisú festékek, oldószerek vagy vízszigetelő szerek, gyúlékony vagy más mérgező vagy robbanásveszélyes gőzök jelenlétében.
- Ne szívjon fel mérgező anyagokat (klóros fehérítő, ammónia, lefolyótisztító, savak stb.).



### **Figyelem: anyagkárosodás**

- A készüléket szilárd, stabil, felületen tárolja és használja.
- Ha a készüléket fejjel lefelé fordítja, a por és a szennyeződés kihullhat belőle.
- Fényes felületek, például parketta vagy linóleum tisztítása előtt ellenőrizze, hogy a kefe és sörtéi nem tartalmaznak olyan anyagokat, amelyek károsíthatják a padlót.
- A padló károsodásának elkerülése érdekében, ne használja sokáig a kefét ugyanazon a helyen.
- A viaszolt felületeken a kefe mozgása gyűrűket képezhet. Nedves ruhával tisztítsa meg, viasszal polírozza le és várja meg, amíg megszárad.
- Ne helyezze a készüléket vagy a töltőt nagyon forró felületre vagy nyílt láng közelébe, hogy elkerülje a készülék károsodását.
- A töltő kábele nem érhet hozzá a készülék forró részeihez.
- Ne használja a készüléket a szabadban.
- Ne tegye a készüléket vagy a töltőt forró elektromos tűzhelyek vagy égők közelébe vagy mikrohullámú sütő közelébe.
- Ne hagyja a készüléket és a töltőt kiteve időjárási hatásoknak (eső, napsütés stb.).



A termék 2012/19/EU európai irányelv szerinti helyes ártalmatlanításához olvassa el és olvassa el a termékhez mellékelt tájékoztatót.

## **ŐRIZZE MEG EZT A TÁJÉKOZTATÓT**

### **A készülék leírása**

1 Motortest kioldó gomb	12 A porgyűjtő kioldó gombja
2 Cső	13 Porgyűjtő
3 Kefekioldó gomb	14 Fali tartó
4 Motoros kefe sörtehengerral	15 Fogantyú
5 Fúvóka	16 Elemkioldó gomb
6 Szövetkefe	17 Kivehető akkumulátor
7 Porgyűjtő ajtó	18 Töltésjelző
8 Porgyűjtő ajtó nyitó gombja	19 Töltő hozzáférés
9 Motortest	20 Töltő
10 sebességszabályozó gomb	21 csavar (x 2)
11 be-/kikapcsoló gomb	22 fali csatlakozó (x 2)

### **Azonosító adatok**

A készülék alja alatti címkén a készülék alábbi azonosító adatai szerepelnek:

- gyártó és CE jelölés
- modell (Mod.)
- sorozatszám (SN)
- elektromos tápfeszültség (V) és frekvencia (Hz)
- elektromos energiafogyasztás (W)
- segítségnyújtás ingyenesen hívható telefonszáma

A szakszervizben történő rendeléskor, kérjük, tüntesse fel a típust és a sorozatszámot.

### **Az akkumulátor töltése**

Mielőtt csatlakoztatná a töltőt az elektromos hálózathoz, ellenőrizze, hogy a töltő alatti címkén feltüntetett feszültség megegyezik-e a helyi hálózat feszültségével. Ez a készülék csak a mellékelt töltővel tölthető.



### **Figyelem!**

A készülék első használata előtt az akkumulátort teljesen töltsen fel.

Vegye le a készüléktestről.

Távolítsa el a csomagolóanyagokat a készülék belsejéből és kívülről.

Távolítsa el az összes matricát.

Helyezze a motortestet vízszintes felületre.

Nyomja meg a kioldó gombot (16) az akkumulátor eltávolításához (B ábra).

Dugja be a töltőkábelt az akkumulátor (17) bemenetébe (19).

Csatlakoztassa a töltőt. A töltésjelző (18) kéken világít és villog. Amikor a töltésjelző állandóan világít, az akkumulátor teljesen fel van töltve.

Húzza ki a töltőt a konnektorból. Húzza ki a töltőt az akkumulátorból.

Helyezze be az akkumulátort a készülékbe (B ábra), és ellenőrizze, hogy megfelelően rögzült-e a helyére.

## HASZNÁLATI ÚTMUTATÓ

Fogja meg a motortestet (9) a fogantyúnál (15).

Szerelje fel a csövet (2) a motortestre, amíg meg nem hallja a motorház (1) kioldógombjának kattánását (C. ábra).

Szerelje fel a csövet a kefére (4), amíg meg nem hallja a kefe (3) kioldógombjának kattánását (D ábra).



### Figyelem!

Anyagkárosodás veszélye. A készülék az összeszerelés után nem állhat függőleges helyzetben a kefén.

Nyomja meg a sebességszabályozó gombot (10) a kívánt sebesség kiválasztásához (E ábra).

Két sebesség áll rendelkezésre: amikor a készülék be van kapcsolva, a sebesség a minimális szintre van állítva.

A maximális sebességre kapcsoláshoz nyomja meg a sebességszabályozó gombot (10).



### Figyelem!

Azonnal kapcsolja ki a készüléket, ha valami beszorul a kefébe, például egy ruhadarab, egy szőnyeg rojtja stb. Mielőtt újra bekapcsolná a készüléket, távolítsa el mindent, ami a szívócsatornákat akadályozta.

Amikor a por eléri a MAX kart, ki kell üríteni a porgyűjtőt (13).

Kapcsolja ki a készüléket.

Nyomja meg a motorház kioldó gombját (1).

Szerelje szét a csövet. Vigye a motorházat a szemeteshez. Nyomja meg a porgyűjtő fedelének kioldó gombját (F ábra). Ürítse ki az összes port (G ábra).

Zárja le a porgyűjtő fedelét.

Amikor az akkumulátor töltöttségi szintjét jelző utolsó sáv villogni kezd, az akkumulátor lemerülőben van, és fel kell tölteni.

A készülék a csővel és a kefével, vagy közvetlenül a motortestre épített kefével használható (H ábra).

## A tartozékok használata

A készülék különféle tartozékokkal van felszerelve:

- Egy kefe sörtehengerral (4), különösen alkalmas szőnyegek, és szőnyegpadlók mélytisztítására.

- Szövetkefe (6), amely különösen alkalmas szövetek, kanapék, és vízszintes felületek szennyeződéseinek felszívására.

- Egy résfűvóka (5), amely különösen alkalmas a legrejtettebb sarkok és keskeny rések porszívózására.

A tartozékok a csőre építhetők, hogy elérje velük a legmagasabb pontokat is. A tartozékok közvetlenül a motortestre is felszerelhetők az ablakok és az autó belsejének tisztítására.

## Használat után

Kapcsolja ki a készüléket.

Ürítse ki a porgyűjtőt.

Szerelje le a motortestet a csőről.

Helyezze a készüléket száraz, gyermekektől elzárt helyre. Alternatív megoldásként használja a fali tartót a készülék falra rögzítéséhez. A fali tartót (14) csavarokkal (21) és fali dugókkal (22) szállítjuk.

Helyezze a fali tartót a falhoz. Állítsa be a fali tartó magasságát a készülék magasságának megfelelően. Ceruzával jelöljön ki a falon három lyukat egy vonalban. Vegye el a fali tartót. Fúrja meg a falat a jeleknek megfelelően.

Helyezze be a mellékelt fali dugaszokat (22) a lyukakba. Helyezze a fali tartót a falra úgy, hogy a lyukak egy vonalban legyenek a fali dugókkal. Helyezze be a mellékelt csavarokat (21).

Csavarhúzóval húzza meg a csavarokat. Rögzítse a készüléket a fali konzolhoz (L ábra).

## A készülék tisztítása



### Figyelem!

Az összes tisztítási műveletet kikapcsolt készülék mellett végezze, és a csatlakozódugót ki húzza ki a konnektorból. Soha ne merítse a motorházat és a töltőt vízbe vagy más folyadékba. Ne használjon közvetlen vízsugarat.



### Figyelem!

A rendszeres karbantartás és tisztítás hatékonyan megőrzi és fenntartja a készülék kifogástalan állapotát és optimális működését.

A szennyeződés bejut a porgyűjtőbe (13). Ezután a levegőt egy szövetesűrő tisztítja. A szövetesűrőt egy elsődleges fémsűrőbe helyezik. Mindkét szűrő a porgyűjtő belsejében található. Ezen kívül van egy HEPA légkimeneti szűrő, amely a motortest felső részén található.

szövetesűrő

fémsűrő

HEPA légkimeneti szűrő





### Figyelem!

Soha ne használja a készüléket szűrő nélkül vagy sérült szűrővel. A felszívott por bejuthat a belsejébe a készüléket és károsíthatja a motort.

### A készüléktest tisztítása



### Figyelem!

A készülék rögzített részeit egy nem súroló hatású, nedves ruhával tisztítsa, hogy elkerülje a készüléktest károsodását.

### A motoros kefe tisztítása sörtehengerrel

Ne kenje be és ne zsírozza be a forgó részeket, hogy elkerülje a haj és a szősz beragadását.

A sörtegörgő (4) kivehető a helyéről a sörték tisztításához.

Távolítsa el a kefét (4) a csőből.

Nyomja meg a kefe kioldó gombot (3).

Fordítsa fejjel lefelé az ecsetet. A kefe egyik oldalán egy rögzítő kampó található (I. ábra).

Emelje fel a rögzítő kampót (J ábra).

Emelje fel a sörtegörgőt a rögzítő horog oldalán (K ábra). Távolítsa el teljesen a sörtegörgőt.

Tisztítsa meg a sörtéket a szennyeződésektől.

A sörtegörgő motoros kefébe való visszaszereléséhez először a rögzítő horoggal ellentétes oldalt helyezze be. Engedje le a görgőt a rögzítő kampó oldalán, és helyezze be függőlegesen a motoros kefetartót az ülésébe.

Helyezze vissza a rögzítő kampót.

### HEPA légkimeneti szűrő tisztítása

A HEPA légkimeneti szűrő a motorház felső részén található. Az oldalsó gombok megnyomásával eltávolítható (M ábra).

A Hepa szűrő egy nagy hatékonyságú szűrő, amely eltávolítja a szennyeződések és kiszűri a részecskéket és a baktériumokat. Gyakran cserélje ki a Hepa szűrőt (4-6 havonta), hogy elkerülje a baktériumok keringését a levegőben.



### Figyelem!

A légkimeneti szűrőt csak tiszta vízzel mossa meg, szappan vagy tisztítószer nélkül. Várja meg, amíg a légkimeneti szűrő teljesen megszárad, mielőtt behelyezi a helyére.

### A szövetszűrő és a fémszűrő tisztítása

Vigye a motortestet egy szemeteshez.

Nyomja meg a porgyújtó ajtó kioldó karját. Távolítsa el minden port.

Nyomja meg a porgyújtó kioldó gombját. Távolítsa el a porgyújtót a motorháztól. Távolítsa el a szűrőket a porgyújtóból (N-O ábra). A szövetszűrő könnyen eltávolítható a tartályból akár a porgyújtó kinyitása nélkül.

Tisztítsa meg megfelelően a szűrőket a szennyeződések eltávolításával vagy kimosásával.



### Figyelem!

A szűrőket csak tiszta vízzel mossa meg, szappan vagy tisztítószer nélkül. Várja meg, amíg a szűrők teljesen megszáradnak, mielőtt visszahelyezi őket.

Helyezze be a fémszűrőt a porgyújtóba. Helyezze be a szövetszűrőt a fémszűrőbe. Helyezze be a porgyújtót a motortestre. Nyomja meg kissé, amíg meg nem hallja a reteszelő kattantást.

### A készülék selejtezése

A készülék üzemben kívül helyezése esetén azt elektromosan ártalmatlanítani kell. Üritse ki a porgyújtót. A készülék felépítéséhez használt különféle anyagokat szét kell választania, és összetételüknek és a felhasználási ország hatályos jogszabályainak megfelelően kell elhelyeznie.

### TECHNIKAI ADATOK

A töltő adatai	
Gyártó	Dongguan GaoYi Electronics Co. Ltd.
Modell	RSS1002-135270-W2E
Bemeneti feszültség	100-240 V
Bemeneti AC frekvencia	50/60 Hz
Kimeneti feszültség	27.0 Vdc
Kimeneti áram	0.5 A
Kimeneti teljesítmény	13.5 W
Átlagos aktív hatásfok 84,61%	84.61%
Hatékonyság alacsony terhelésnél (10%)	74.68%
Üresjáratú fogyasztás	0.078W